

TREKSTOR™

TrekStor i.Beat vision

Benutzerhandbuch

ibvision-V2.0-DE-051212

Inhaltsverzeichnis

Inhaltsverzeichnis	1
1 Einleitung	5
1.1 Bedienelemente des TrekStor i.Beat vision	6
1.1.1 Übersicht	6
1.1.2 LCD-Anzeige	7
1.1.2.1 Wiedergabemodus	7
1.1.2.2 FM Radio-Modus	8
2 So funktioniert der TrekStor i.Beat vision	9
2.1 Allgemeines	9
2.2 Grundfunktionen	9
2.2.1 Ein-/Ausschalten	9
2.2.1.1 TrekStor i.Beat vision einschalten	9
2.2.1.2 TrekStor i.Beat vision ausschalten	10

2.2.2	Tastensperre	10
2.2.3	Reset durchführen	10
2.2.4	USB/Player-Modus	10
2.2.5	Ordner-Navigation	11
2.2.6	Datei/Ordner löschen	12
2.2.7	Lautstärkeregelung	12
2.3	Geräte-Modi	12
2.3.1	Musik-Modus	13
2.3.1.1	Wiedergabe	13
2.3.1.2	Pause	13
2.3.1.3	Vor-/Zurückspulen	13
2.3.1.4	Titel wechseln	14
2.3.1.5	Titel über Ordner-Navigation auswählen	14
2.3.1.6	M3U-Playlist	14
2.3.1.7	Segmentwiederholung	15
2.3.1.8	Wiederhol-Modi	15
2.3.1.9	Equalizer-Modi	16
2.3.2	FM-Radio-Modus	17
2.3.2.1	Automatischer Sendersuchlauf	17

2.3.2.2	Senderspeichermodus	17
2.3.2.3	Manueller Modus	18
2.3.2.4	Radio aufnehmen	19
2.3.3	Aufnahmemodus	19
2.3.4	Multimedia	19
2.3.4.1	Wiedergabe	20
2.3.4.2	Pause / Stopp	20
2.3.4.3	Vor-/Zurückspulen innerhalb eines Videos	20
2.3.4.4	Nächste/Vorherige Video-Datei wiedergeben	21
2.3.5	Bilder	21
2.3.6	Text	22
2.3.7	USB Host	23
2.4	Das Einstellungsmenü	24
2.4.1	Allgemeines	25
2.4.2	Display	25
2.4.3	Timer	26
2.4.4	Modi	26
2.4.5	Klang	27
2.4.6	Aufnahme	27

2.4.7	System	28
3	Verwendung am PC	29
3.1	Minimale Systemvoraussetzungen	29
3.2	Treiber Win98 / Installationsanleitung	30
3.3	Abmelden vom PC	30
3.4	Datenaustausch mit dem TrekStor i.Beat vision	30
3.4.1	Nicht kopiergeschützte Dateien	31
3.4.2	WMA-DRM9-geschützte Dateien	31
3.5	TOM-Transcoder	32
3.5.1	Einleitung	32
3.5.2	Installation	32
3.5.3	Verwendung	33
3.6	Erstellen von MP3-Dateien	34
A	Hinweise und Garantie	36

1 Einleitung

Wir gratulieren Ihnen zum Kauf des TrekStor i.Beat vision und sind sicher, dass Sie lange Freude an diesem Produkt haben werden. Der TrekStor i.Beat vision ist ein hochwertiger MP3- und Video-Player mit vielen Funktionen für ungetrübten Musikgenuss unterwegs und zu Hause. Bitte beachten Sie vor dem ersten Gebrauch die Hinweise in diesem Handbuch.

1.1 Bedienelemente des TrekStor i.Beat vision

1.1.1 Übersicht

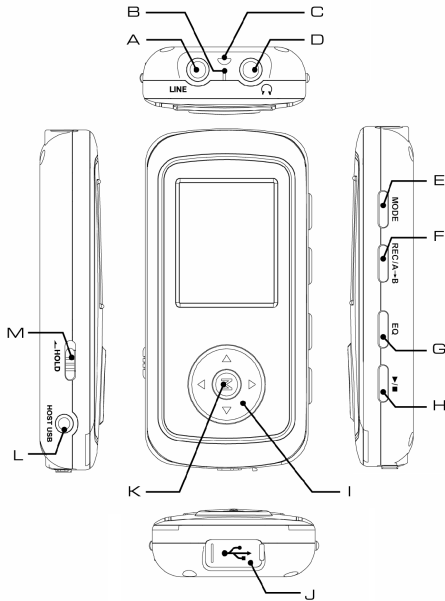

- A Line-In-Anschluss
- B Mikrofon
- C Öse zur Befestigung des Umhängebands
- D Kopfhöreranschluss
- E -Taste (Modus)
- F -Taste (Aufnahme)
- G -Taste (Equalizer)
- H -Taste (Wiedergabe/Stop/Pause)
- I Navigationskreuz
- J USB-Anschluss
- K -Taste (Menü)
- L USB-Host Anschluss
- M -Schieber (Tastensperre)

1.1.2 LCD-Anzeige

1.1.2.1 Wiedergabemodus

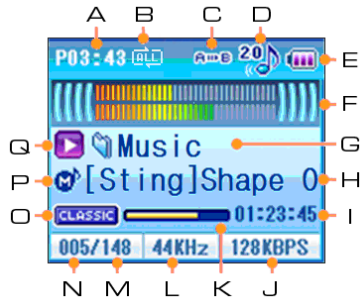

A	Uhrzeit	J	Bitrate der Audiodatei
B	Wiedergabemodus	K	Fortschrittsanzeige
C	A-B Segmentwiederholung	L	Frequenz der Audiodatei
D	Lautstärke	M	Gesamtanzahl der Titel
E	Batterieanzeige	N	Aktuelle Titelnummer
F	Visualisierung	O	Aktiver Equalizer
G	Ordnername	P	Dateiformat
H	Dateiname / ID3-Tag-Information	Q	Wiedergabe-/Pause-Symbol
I	Abspielzeit / verbleibende Zeit		

1.1.2.2 FM Radio-Modus

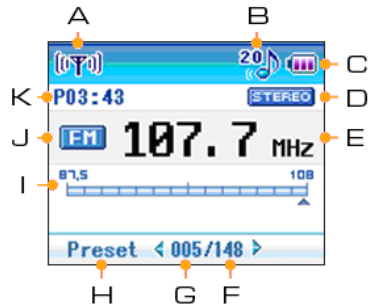

- | | | | |
|---|-------------------------------------|---|---------------------------|
| A | FM Radio-Modus | G | Aktueller Sender |
| B | Lautstärke | H | Gespeicherte Sender |
| C | Batterieanzeige | I | Möglicher Frequenzbereich |
| D | Mono/Stereo | J | FM |
| E | Empfangsfrequenz | K | Uhrzeit |
| F | Gesamtzahl der gespeicherten Sender | | |

2 So funktioniert der TrekStor i.Beat vision

2.1 Allgemeines

Um die Bedienung so einfach wie möglich zu halten, verfügt der TrekStor i.Beat vision nur über wenige Tasten. Um dennoch viele Funktionsmerkmale anbieten zu können, werden, je nachdem, wie lange Sie einen Knopf drücken, verschiedene Funktionen ausgeführt.

2.2 Grundfunktionen

2.2.1 Ein-/Ausschalten

2.2.1.1 TrekStor i.Beat vision einschalten

Halten Sie die -Taste für zwei Sekunden gedrückt.

Hinweis: *Achten Sie darauf, dass sich der -Schieber in der rechten Position befindet, die Tastensperre also ausgeschaltet ist. Ist die Tastensperre aktiviert, erscheint eine entsprechende Meldung und der TrekStor i.Beat vision schaltet sich wieder aus.*

2.2.1.2 TrekStor i.Beat vision ausschalten

Halten Sie die -Taste für mindestens zwei Sekunden gedrückt. Der TrekStor i.Beat vision kann sich auch - je nach Einstellung der automatischen Abschaltfunktion - bei Nichtnutzung oder nach einer festen Zeit ausschalten.

Hinweis: Stellen Sie sicher, dass beim Ausschalten keine Audio-, Video- oder Bild-Datei wiedergegeben, aufgenommen bzw. angezeigt wird.





2.2.2 Tastensperre

Wenn Sie den -Schieber nach links schieben (in Richtung des Pfeils), wird die Tastensperre aktiviert. Das Tastensperresymbol erscheint in der Anzeige.

2.2.3 Reset durchführen

In dem unwahrscheinlichen Fall, dass Ihr TrekStor i.Beat vision nicht mehr auf Tastendruck reagiert, können Sie einen 'Reset' durchführen. Halten Sie dazu die -Taste für mindestens 15 Sekunden lang gedrückt. Nach dem Loslassen der Taste wird das Gerät sofort zurückgesetzt und abgeschaltet.

2.2.4 USB/Player-Modus

Sie können den TrekStor i.Beat vision in vollem Umfang nutzen, während er über den USB-Anschluss aufgeladen wird. Drücken Sie dazu während des Ladevorgangs die -Taste. Eine Abfrage erscheint, ob Sie den USB-Modus verlassen wollen. Wechseln Sie mit der - bzw. -Taste des Navigationskreuzes  auf 'Ja' und bestätigen Sie Ihre Auswahl durch Drücken der -Taste.

2.2.5 Ordner-Navigation

Die Ordner-Navigation erfolgt über folgende Tasten:

- Ⓜ-Taste: Öffnet die Ordner-Navigation (2-mal Ⓜ-Taste für erweiterte Ordner-Navigation)
- ▲-Taste: Bewegt den Cursor nach oben (auf die vorherige Datei)
- ▼-Taste: Bewegt den Cursor nach unten (auf die nächste Datei)
- ▶-Taste: Startet die markierte Datei / öffnet den markierten Ordner
- ◀-Taste: Geht zurück in die nächst höhere Ordner Ebene
- EQ-Taste: Schließt die Ordner-Navigation

Drücken Sie kurz die Ⓜ-Taste um in die Ordner-Navigation zu gelangen. Durch Drücken des Navigationskreuzes Ⓜ nach unten ▼ oder ▲ wird die nächste oder vorhergehende Datei markiert. Um die ausgewählte Datei abzuspielen drücken Sie bitte das Navigationskreuz Ⓜ nach rechts ▶. Um in einen Unterordner zu wechseln, drücken Sie die das Navigationskreuz Ⓜ ebenfalls nach rechts ▶, wenn der Ordner markiert (blau hinterlegt) ist. Um wieder in das Hauptverzeichnis zurückzukehren drücken Sie das Navigationskreuz Ⓜ nach links ◀. Navigieren Sie wie gewohnt weiter. Durch Drücken der EQ-Taste verlassen Sie die Ordner-Navigation.

Hinweis: *In der Ordner-Navigation werden nur die aktuellen Dateien des gerade ausgewählten Modus angezeigt (d. h. es werden nur Musik-Dateien angezeigt, sofern Sie sich im Modus 'Musik' befinden).*

Um in die erweiterte Ordner-Navigation zu gelangen, in der alle Dateien der verschiedene Modi angezeigt werden, müssen Sie die Ⓜ-Taste 2-mal kurz drücken. In der erweiterten Ordner-Navigation können Sie unabhängig vom aktuellen Modus jede abspiel- bzw. darstellbare Datei direkt starten.

2.2.6 Datei/Ordner löschen

Um eine Datei zu löschen, öffnen Sie die Ordner-Navigation durch kurzes Drücken der **M**-Taste. Wählen Sie gewünschte Datei wie gewohnt über das Navigationskreuz **⊕** aus und drücken Sie kurz die **REC/A→B**-Taste. Eine Sicherheitsabfrage erscheint. Wechseln Sie mit der **◀**- bzw. **▶**-Taste des Navigationskreuzes **⊕** auf 'Ja' und bestätigen Sie das Löschen durch Drücken der **M**-Taste.

Hinweis: Ordner können ebenfalls gelöscht werden, sofern diese leer und somit keine weiteren Dateien bzw. Ordner enthalten.

2.2.7 Lautstärkeregelung

Sie können die Lautstärke bequem mit der **▲**- bzw. **▼**-Taste des Navigationskreuzes **⊕** im Bereich von 00 (Minimum) bis 40 (Maximum) einstellen. Drücken Sie die **▲**-Taste, um die Lautstärke zu erhöhen. Drücken Sie die **▼**-Taste, um die Lautstärke zu verringern.

Hinweis: Wenn Sie die **▲**- bzw. **▼**-Taste kurz antippen, ändert sich die Lautstärke schrittweise. Halten Sie die **▲**- bzw. **▼**-Taste hingegen gedrückt, ändert sich die Lautstärke stetig.





2.3 Geräte-Modi

Der TrekStor i.Beat vision besitzt sieben Modi ('Musik', 'FM Radio', 'Aufnahme', 'Multimedia', 'Bilder', 'Text', 'USB Host').

Jeder Modus besitzt eine den benötigten Funktionen angepasste Oberfläche.

Hinweis: Stellen Sie sicher, dass beim Umschalten in einen anderen Modus keine Audio-, Video- oder Bild-Datei wiedergegeben, aufgenommen bzw. angezeigt wird.



2.3.1 Musik-Modus

Der 'Musik'-Modus ermöglicht das Abspielen von Audiodateien in den Formaten MP3, WMA und OGG. Um den Gerätemodus zu ändern, halten Sie die -Taste gedrückt, bis das Auswahlmenü erscheint. Drücken Sie die -Taste und wählen Sie den Modus 'Musik' mit Hilfe der -Tasten aus. Bestätigen Sie mit der -Taste.





2.3.1.1 Wiedergabe



Drücken Sie kurz die -Taste, um die Wiedergabe einer Audiodatei zu starten.

2.3.1.2 Pause

Drücken Sie kurz die -Taste, um die Wiedergabe anzuhalten. Durch ein erneutes Drücken der -Taste wird die Wiedergabe fortgesetzt.

2.3.1.3 Vor-/Zurückspulen

Durch längeres Drücken der - bzw. -Taste können Sie innerhalb eines Titels spulen. Die -Taste spult dabei vorwärts, die -Taste rückwärts.

Hinweis: Je länger die - bzw. -Taste gedrückt bleibt, desto schneller spult das Gerät.

2.3.1.4 Titel wechseln

Durch kurzes Drücken der ◀- bzw. ▶-Taste können Sie den Titel wechseln. Wenn Sie die ▶-Taste drücken, wird der nächste Titel ausgewählt und abgespielt. Wenn Sie die ◀-Taste innerhalb von 5 Sekunden nach Beginn des Wiedergabevorgangs drücken, wird zum vorhergehenden Titel gewechselt. Nach Ablauf von mindestens 5 Sekunden nach Beginn des Wiedergabevorgangs springt der TrekStor i.Beat vision zum Anfang des aktuellen Titels zurück.

2.3.1.5 Titel über Ordner-Navigation auswählen

Durch kurzes Drücken der Ⓜ-Taste gelangen Sie in die Ordner-Navigation, in der Sie den gewünschten Titel mit Hilfe der Ⓡ-Tasten auswählen. Starten Sie die ausgewählte Datei durch Drücken der ▶-Taste bzw. ▶/■-Taste. Durch Drücken der EQ-Taste verlassen Sie die Ordner-Navigation wieder.

2.3.1.6 M3U-Playlist

Öffnen Sie durch kurzes Drücken der Ⓜ-Taste die Ordner-Navigation und wählen Sie mit Hilfe der Ⓡ- bzw. ▼-Taste eine M3U-Playlist aus. Starten Sie diese durch Drücken der ▶-Taste bzw. ▶/■-Taste.

Dieser Modus wird vereinfacht auch als M3U-Modus oder Playlist-Modus bezeichnet, weil er die Verwendung von Winamp¹-Playlisten im M3U-Format ermöglicht. Erstellen einfach Sie eine M3U-Playlist bestehend aus MP3-Dateien Ihres TrekStor i.Beat vision und definieren Sie somit die Reihenfolge der Wiedergabe. Speichern Sie die Playlist direkt ab dem TrekStor i.Beat vision ab. Nach der Auswahl einer Playlist werden nun alle Stücke in der vorgegebenen Reihenfolge abgespielt.

¹sehr weit verbreiteter MP3-Player, welcher unter <http://www.winamp.com/> kostenlos heruntergeladen werden kann

Hinweis: M3U-Playlisten können nur am Computer (z. B. mit Hilfe von Winamp oder eines Text-Editors wie Notepad) bearbeitet werden.

2.3.1.7 Segmentwiederholung

Drücken Sie kurz die **REC/A→B**-Taste, um den Startpunkt des Segments zu setzen. Das 'A'-Symbol erscheint in der Anzeige. Durch nochmaliges kurzes Drücken der **REC/A→B**-Taste setzen Sie den Endpunkt des Segments. Das 'A-B'-Symbol erscheint. Das Segment ist nun zwischen diesen beiden Zeitmarken definiert und wird wiederholt abgespielt. Durch kurzes Drücken der **REC/A→B**-Taste werden die Zeitmarken gelöscht und die normale Wiedergabe fortgesetzt.

2.3.1.8 Wiederhol-Modi

Der TrekStor i.Beat vision unterstützt verschiedene Wiederhol-Modi, zwischen denen durch kurzes Drücken der **MODE**-Taste gewechselt werden kann. Es stehen Ihnen folgende Modi zur Verfügung:

- 'ONE': Die angezeigte Datei wird einmal wiedergegeben.
- 'ALL': Alle Dateien werden einmal wiedergegeben.
- 'DIR': Alle Dateien des aktuellen Verzeichnisses werden einmal wiedergegeben.
- '○ONE': Die angezeigte Datei wird unbegrenzt oft wiederholt.
- '○ALL': Alle Dateien werden nacheinander wiedergegeben. Nach der letzten Datei beginnt die Wiedergabe wieder mit der ersten Datei.
- '○DIR': Alle Dateien des aktuellen Verzeichnisses werden nacheinander wiedergegeben. Nach der letzten Datei beginnt die Wiedergabe wieder mit der ersten Datei des Verzeichnisses.

- 'X A': Zufällige Reihenfolge der Wiedergabe aller Dateien, wobei jede Datei nur einmal abgespielt wird.
- 'X D': Zufällige Reihenfolge der Wiedergabe aller Dateien des aktiven Verzeichnisses, wobei jede Datei nur einmal abgespielt wird.
- 'X⊙A': Zufällige Reihenfolge der Wiedergabe aller Dateien ohne Rücksicht auf Wiederholungen.
- 'X⊙D': Zufällige Reihenfolge der Wiedergabe aller Dateien des aktiven Verzeichnisses ohne Rücksicht auf Wiederholungen.

2.3.1.9 Equalizer-Modi

Der TrekStor i.Beat vision unterstützt verschiedene Wiederhol-Modi, zwischen denen durch kurzes Drücken der -Taste gewechselt werden kann. Es stehen Ihnen folgende Modi zur Verfügung:



- 'NORMAL'
- 'ROCK'
- 'JAZZ'
- 'CLASSIC'
- 'POP'
- 'USER 1-5': Diese benutzerdefinierten Modi können Sie wie in Abschnitt 2.4.5 beschrieben selbst konfigurieren.
- 'SRS': Diesen Modus können Sie wie in Abschnitt 2.4.5 beschrieben konfigurieren.

2.3.2 FM-Radio-Modus

Um den Gerätemodus zu ändern, halten Sie die -Taste gedrückt, bis das Auswahlmenü erscheint. Drücken Sie die -Taste und wählen Sie den Modus 'FM Radio' mit Hilfe der - bzw. -Taste aus. Bestätigen Sie mit der -Taste.

Hinweis: *Da der TrekStor i.Beat vision das Kopfhörerkabel als Antenne für das interne Radio verwendet, sollten Sie auch zur Konfiguration des Radiomodus stets Kopfhörer anschließen.*

2.3.2.1 Automatischer Sendersuchlauf

Durch kurzes Drücken der -Taste wird der automatische Sendersuchlauf aktiviert. Dabei werden alle bisher belegten Speicherplätze gelöscht. Während des Sendersuchlaufs ist die Tonausgabe am Kopfhörerausgang deaktiviert. Um den automatischen Sendersuchlauf abzubrechen, drücken Sie die -Taste.

Im Display wird unten rechts der aktuell belegte Speicherplatz angezeigt. Nach Ende des automatischen Sendersuchlaufs sind alle gut zu empfangende Sender auf den Speicherplätzen abgelegt. Es stehen maximal 24 Speicherplätze zur Verfügung.

2.3.2.2 Senderspeichermodus

Durch kurzes Drücken der -Taste können Sie zwischen dem Senderspeichermodus und manuellen Modus wechseln.

Nach erfolgtem Sendersuchlauf befinden Sie sich im Senderspeichermodus. Dies können Sie dadurch erkennen, dass in der untersten Zeile des Displays der Text 'Senderspeicher' zu lesen ist. Die darauf

folgenden Zahlen (z. B. '20/20') zeigen an, welcher Speicherplatz aktiv ist und wie viele Speicherplätze insgesamt belegt sind.

Zwischen gespeicherten Sendern wechseln Durch Drücken der ◀- bzw. ▶-Taste können Sie zwischen den einzelnen Speicherplätzen umschalten. Durch Drücken der ▶-Taste wechseln Sie zum nächsten, mit der ◀-Taste zum vorherigen gespeicherten Sender. Im Display unten rechts wird angezeigt, welcher Speicherplatz aktiv ist und wieviele Speicherplätze insgesamt belegt sind.

2.3.2.3 Manueller Modus

Durch kurzes Drücken der **MODE**-Taste können Sie zwischen dem Senderspeichermodus und manuellen Modus wechseln.

Frequenz einstellen / Speicherplätze manuell mit Frequenzen belegen Wenn Sie sich im manuellen Modus befinden, wird mit Hilfe der ◀- bzw. ▶-Taste die Frequenz schrittweise verringert bzw. erhöht. Wenn Sie die ◀- bzw. ▶-Taste länger gedrückt halten, wird das Frequenzband automatisch durchsucht und beim nächstmöglichen Sender die Suche gestoppt.

Möchten Sie nun diese Frequenz auf einem Speicherplatz ablegen, drücken Sie kurz die **REC/A-B**-Taste. Im nun erscheinenden Menü wählen Sie den Speicherplatz mit Hilfe der ◀- bzw. ▶-Taste aus, auf welchem die aktuell eingestellte Frequenz gespeichert werden soll. Bestätigen Sie Ihre Wahl durch erneutes Drücken der **REC/A-B**-Taste.

2.3.2.4 Radio aufnehmen

Wenn Sie die **REC/A→B**-Taste länger als zwei Sekunden drücken, während sich der TrekStor i.Beat vision im 'FM Radio'-Modus befindet, so beginnt die Aufnahme des aktuell eingestellten Senders. Die Konfiguration der Aufnahme-Eigenschaften können Sie wie in Abschnitt 2.4.6 vornehmen.

Durch erneutes längeres Drücken der **REC/A→B**-Taste beenden Sie die Aufnahme.

2.3.3 Aufnahmemodus

Um den Gerätemodus zu ändern, halten Sie die **MODE**-Taste gedrückt, bis das Auswahlmenü erscheint. Drücken Sie die **MODE**-Taste und wählen Sie den Modus 'Aufnahme' mit Hilfe der **▲**- bzw. **▼**-Taste aus. Bestätigen Sie mit der **▶**-Taste.

Wählen Sie nun mit Hilfe der **◀**- bzw. **▶**-Taste eine Quelle für die Aufnahme aus: Zur Auswahl stehen das interne Mikrofon ('Mikro') und der externe Line-In-Anschluss ('Line-In'). Mit den **⊕**-Tasten können Sie zudem die Aufnahmebitrate, die Aufnahmelautstärke ('Lautstärke-In'), sowie die während der Aufnahme vorgesehene Ausgabelautstärke über die Kopfhörer ('Lautstärke-Out') einstellen. Alle Aufnahmen werden direkt im 'MP3'-Format gespeichert.

Drücken Sie kurz die **REC/A→B**-Taste, um mit der Aufnahme zu beginnen. Durch erneutes Drücken der **REC/A→B**-Taste wird der Aufnahmevorgang beendet.

2.3.4 Multimedia

Um den Gerätemodus zu ändern, halten Sie die **MODE**-Taste gedrückt, bis das Auswahlmenü erscheint. Drücken Sie die **MODE**-Taste und wählen Sie den Modus 'Multimedia' mit Hilfe der **▲**- bzw. **▼**-Taste aus. Bestätigen Sie mit der **▶**-Taste.





Die Ordner-Navigation wird angezeigt. Jetzt können Sie wie gewohnt navigieren und sich die gewünschten Filme bzw. Videoclips anzeigen lassen.

Hinweis: *Im Dateibrowser stehen Ihnen nur TOM-Dateien zur Verfügung. Alle Filme / Videos müssen in diesem TOM-Format vorliegen. Sie können aus dem Ihnen vorliegenden Video-Material (AVI, WMV, ASF, MPG, MP4) mit Hilfe des TrekStor TOM-Transcoders sehr leicht TOM-Dateien erstellen. Diese sind für die Displaygröße optimiert. Bitte lesen Sie in diesem Zusammenhang auch Abschnitt 3.5. Andere Dateitypen (z. B. MP3s, Bilder und Texte, etc.) werden nicht angezeigt.*





2.3.4.1 Wiedergabe



Wählen Sie eine TOM-Datei mit Hilfe der - bzw. -Taste in der Ordner-Navigation aus und drücken Sie anschließend kurz die -Taste bzw. -Taste um diese zu starten.

2.3.4.2 Pause / Stopp

Um die Wiedergabe anzuhalten (Pause), drücken Sie kurz die -Taste. Um die Wiedergabe zu beenden (Stopp), drücken Sie zuerst kurz die -Taste, danach die -Taste. Durch Drücken der -Taste wird die Wiedergabe wieder fortgesetzt.

2.3.4.3 Vor-/Zurückspulen innerhalb eines Videos

Durch längeres Drücken der - bzw. -Taste können Sie innerhalb eines Videos spulen. Die -Taste spult dabei vorwärts, die -Taste rückwärts.

Hinweis: *Je länger die - bzw. -Taste gedrückt bleibt, desto schneller spult das Gerät.*

2.3.4.4 Nächste/Vorherige Video-Datei wiedergeben

Durch kurzes Drücken der ◀- bzw. ▶-Taste können Sie zwischen den Video-Dateien wechseln. Wenn Sie die ▶-Taste drücken, wird die nächste Datei ausgewählt und abgespielt. Durch Drücken der ◀-Taste wird zum vorhergehenden Titel gewechselt.

2.3.5 Bilder

Um den Gerätemodus zu ändern, halten Sie die **MODE**-Taste gedrückt, bis das Auswahlmenü erscheint. Drücken Sie die **MODE**-Taste und wählen Sie den Modus 'Bilder' mit Hilfe der ▲- bzw. ▼-Taste aus. Bestätigen Sie mit der ▶-Taste.

Die Ordner-Navigation wird angezeigt. Jetzt können Sie wie gewohnt navigieren und sich die gewünschten Bilder anzeigen lassen.

Hinweis: Bilder müssen im JPG-Format vorliegen. Sollten die Bilder größer sein als das Display, müssen Sie 'verkleinert' werden. Dies kann zu längeren Ladezeiten führen. Bei sehr komplexen Bildern kann es aufgrund der geringen Abmessungen des Displays auch zu Darstellungsfehlern kommen.

Die Bedienung erfolgt über folgende Tasten:

▶■-Taste: Öffnet das markierte Bild oder wechselt zurück in die Ordner-Navigation

▶-Taste: Öffnet das vorherige Bild

◀-Taste: Öffnet das nächste Bild

Ⓜ-Taste: Startet bzw. beendet eine Diashow

▲-Taste: Anzeigedauer eines Bildes der Diashow länger einstellen

▼-Taste: Anzeigedauer eines Bildes der Diashow kürzer einstellen

Hinweis: *Im Dateibrowser stehen Ihnen nur JPG-Dateien zur Verfügung. Andere Dateitypen (z. B. MP3s, Videos im TOM-Format und Texte, etc.) werden nicht angezeigt.*

2.3.6 Text

Um den Gerätemodus zu ändern, halten Sie die **MODE**-Taste gedrückt, bis das Auswahlmenü erscheint. Drücken Sie die **MODE**-Taste und wählen Sie den Modus 'Text' mit Hilfe der ▲- bzw. ▼-Taste aus. Bestätigen Sie mit der ►-Taste.

Die Ordner-Navigation wird angezeigt. Jetzt können Sie wie gewohnt navigieren und sich die gewünschten Texte anzeigen lassen.

Hinweis: *Bilder müssen im TXT-Format, also ohne Steuerzeichen und Formatierungen, vorliegen. Sehr lange Texte (z. B. Bücher) müssen, bevor Sie dargestellt werden können, überprüft werden. Dies kann zu längeren Ladezeiten führen.*

Die Bedienung erfolgt über folgende Tasten:

▶/■-Taste: Öffnet die markierte Textdatei oder wechselt zurück ins Textverzeichnis

▲-Taste: Zeigt den vorherige Textzeile an

▼-Taste: Zeigt die folgende Textzeile an

►-Taste: Zeigt den den vorherigen Textabschnitt (seitenweise zurück)

◄-Taste: Zeigt den folgenden Textabschnitt (seitenweise vor)

Hinweis: *Im Dateibrowser stehen Ihnen nur reine TXT-Dateien zur Verfügung. Andere Dateitypen (z. B. Word, Excel, PDFs, etc.) werden nicht angezeigt.*

2.3.7 USB Host

Die USB-Host-Funktion ermöglicht es Ihnen, Daten von anderen USB-Speichergeräten (USB-Sticks, USB-Festplatten, MP3-Player, Digitalkameras etc.) direkt ohne Computer auf den TrekStor i.Beat vision zu kopieren².

Um den Gerätemodus zu ändern, halten Sie die -Taste gedrückt, bis das Auswahlmenü erscheint. Drücken Sie die -Taste und wählen Sie den Modus 'USB Host' mit Hilfe der - bzw. -Taste aus. Bestätigen Sie mit der -Taste.

Vorgehensweise:

- Wechseln Sie in den 'USB Host' Modus.
- Im Display erscheint die Meldung 'Warte auf USB-Verbindung'.
- Schließen Sie den im Lieferumfang enthaltenen USB Host-Adapter am dafür vorgesehenen Anschluss am TrekStor i.Beat vision an.
- Schließen Sie an diesem Adapter direkt das gewünschte USB-Speichergerät an.
- Nach kurzer Zeit erkennt der TrekStor i.Beat vision nun das angeschlossene USB-Gerät. Es erscheint eine Ordner-Navigation, in der die zwei Verzeichnisse: 'Hauptverzeichnis.' und 'Device' angezeigt werden. Wechseln Sie nun in das Verzeichnis 'Device'.
- Nun haben Sie Zugriff auf die Verzeichnisstruktur und die Dateien des angeschlossenen USB-Geräts. Es werden nur die Dateien angezeigt, die der TrekStor i.Beat vision direkt abspielen / anzeigen kann (TXT, TOM, MP3, OGG, WMA, JPG, ...).

²Aufgrund der sehr großen Auswahl an verschiedenen USB-Geräten kann TrekStor die Kompatibilität nicht mit Geräten aller Hersteller zusichern. In der Regel sollte der Datentransfer mit anderen Geräten jedoch problemlos funktionieren.

- Wählen Sie die zu kopierende Datei aus und drücken Sie die **M**-Taste. Bestätigen Sie die erscheinende Sicherheitsabfrage durch erneutes Drücken der **M**-Taste. Es erscheint ein Fortschrittsbalken, der Sie über den Kopierstatus informiert. Die Datei wird in das 'USB-Host'-Verzeichnis des TrekStor i.Beat vision kopiert³.
- Nach Beendigung des Kopiervorgangs können Sie das USB-Gerät abziehen.

Hinweis:

- *Achten Sie darauf, dass der Akku des TrekStor i.Beat vision einen ausreichenden Ladezustand aufweist. Kopiervorgänge belasten den Akku stark, da das angeschlossene Gerät ebenfalls mit Energie versorgt werden muss.*
- *Vermeiden Sie unvollständige Kopiervorgänge, da dadurch Fehler auftreten und Dateien beschädigt werden können.*

2.4 Das Einstellungsmenü

Über das Einstellungsmenü konfigurieren Sie den TrekStor i.Beat vision nach Ihren Wünschen. Sie erreichen es aus den meisten Gerätemodi (außer USB-Host) durch längeres Drücken der **M**-Taste. Die Navigation im Einstellungsmenü erfolgt über die **+**-Tasten. Um in das einen Menüpunkt auszuwählen, drücken Sie die **▶**-Taste oder die **M**-Taste. In das vorhergehende Menü wechseln Sie mit der **◀**-Taste. Zwischen Menüpunkten der gleichen Ebene navigieren Sie durch Drücken der **▲**- bzw. **▼**-Taste. Sie können das Menü jederzeit durch Drücken der **EQ**-Taste vollständig verlassen, ohne Änderungen zu übernehmen.

³Wenn eine Datei mit gleichem Namen bereits im 'USB-Host'- Verzeichnis auf dem TrekStor i.Beat vision existiert, schlägt der Kopiervorgang fehl.

2.4.1 Allgemeines

Spulweite Stellen Sie hier die Sprungweite (in Sekunden) ein, um die beim Vor-/Zurückspulen gesprungen werden soll.

Spultempo Stellen Sie hier die Spul-Geschwindigkeit ein, mit der beim Vor-/Zurückspulen gespult werden soll.

Wiedergabetempo Stellen Sie hier die Wiedergabe-Geschwindigkeit ein, mit der Audiodateien wiedergegeben werden.

Fortsetzen Stellen Sie hier ein, ob die Wiedergabe von Audio- und Videodateien nach Unterbrechung der Wiedergabe (z. B. nach Ausschalten des Players) an der letzten Position fortgesetzt werden soll.

FM Region Stellen Sie hier Ihren Aufenthaltsort ein. Je nach Region stehen Ihnen unterschiedliche Frequenzbänder zur Verfügung⁴.

Liedtext Stellen Sie hier ein, ob zu einer Audiodatei ein Lied-/Songtext (Lyric) angezeigt werden soll. Um einen Lied-/Songtext anzeigen zu können, muss dieser in dem Datei-Format `'*.lrc'` vorliegen und den gleichen Dateinamen (bis auf die Dateierweiterung) wie die Audiodatei besitzen. (Beispiel: Audiodatei: `'song.mp3'` Lied-/Songtext: `'song.lrc'`)

2.4.2 Display

Wiedergabezeit Stellen Sie hier ein, ob im `'Musik'`-Modus die Restlaufanzeige oder die abgelaufene Zeit im Display angezeigt wird.

Lauftexttempo Stellen Sie hier die Scroll-Geschwindigkeit der Anzeige ein.

⁴Beim Betrieb in Europa muss die Region 'Europa' aktiviert sein. Durch das Ändern der Region kann die Betriebserlaubnis in Europa erlöschen.

Liedtitel Stellen Sie hier ein, ob im 'Musik'-Modus Der ID3-Tag oder der Dateiname angezeigt wird.

Leuchzeit Stellen Sie hier die gewünschte Leuchtdauer des Display nach dem letzten Tastendruck ein.

Kontrast Stellen Sie hier den gewünschten Kontrast des LCD-Displays ein (Stufen: 0 bis 20).

Sprache Stellen Sie hier die gewünschte Sprache der Bedienung ein.

2.4.3 Timer

Stromsparmous Stellen Sie hier ein, nach welcher Zeit der Inaktivität sich der TrekStor i.Beat vision automatisch abschaltet.

Sleptimer Stellen Sie hier ein, nach welcher festgelegten Zeit sich der TrekStor i.Beat vision automatisch abschaltet.

Datum/Zeit Stellen Sie hier das aktuelle Datum und die aktuelle Uhrzeit ein.

Aufnahmeplanung Konfigurieren Sie hier eine zeitgesteuerte Aufnahmeprogrammierung vom Radio oder Mikrofon.

2.4.4 Modi

Stellen Sie hier die verschiedenen zur Verfügung stehenden Wiederhol-Modi ein. Lesen Sie dazu bitte auch Abschnitt 2.3.1.8.

2.4.5 Klang

Equalizer /SRS Aktivieren bzw. konfigurieren Sie hier die verschiedenen zur Verfügung stehenden benutzerdefinierten Equalizer-Modi.

BassBooster Konfigurieren Sie hier einen zusätzlichen Bass-Regler.

HöhenBooster Konfigurieren Sie hier einen zusätzlichen Höhen-Regler.

Volume Fade-In Stellen Sie hier ein, ob die Lautstärke zu Beginn der Wiedergabe langsam angehoben werden soll oder nicht.

2.4.6 Aufnahme

FM Radio Konfigurieren Sie hier die Aufnahmebitrate sowie die Aufnahmelautstärke der Aufnahme über das Radio. Alle Aufnahmen werden direkt im 'MP3'-Format gespeichert.

Line-In Konfigurieren Sie hier die Aufnahmebitrate sowie die Aufnahmelautstärke der Aufnahme über Line-In. Alle Aufnahmen werden direkt im 'MP3'-Format gespeichert.

Mikrofon Konfigurieren Sie hier die Aufnahmebitrate sowie die Aufnahmelautstärke der Aufnahme über das eingebaute Mikrofon. Alle Aufnahmen werden direkt im 'MP3'-Format gespeichert.

VOR (Eco-Modus) Konfigurieren Sie hier die automatische Pausen-Erkennung bei Aufnahme über das integrierte Mikrofon.

2.4.7 System

System-Infos Hier finden Sie Informationen über die verwendete Firmware-Version sowie über den Speicherplatz-Verbrauch.

Formatieren Vorsicht: Hiermit können Sie den TrekStor i.Beat vision formatieren. Alle Daten werden gelöscht. Bitte sichern Sie deshalb alle wichtigen Daten vor dem Formatieren.

Werkseinstellung Vorsicht: Hiermit stellen Sie alle Einstellungen auf den Auslieferungszustand zurück.

3 Verwendung am PC

3.1 Minimale Systemvoraussetzungen

- Microsoft® Windows™ 98/ME/2000/XP
- CD-ROM Laufwerk
- Pentium 3 700 MHz
- RAM 64 MB (Windows ME, 2000) - 128 MB (Windows XP)
- USB-Port

Da Microsoft Windows 98(SE) USB-Massenspeichergeräte nicht direkt unterstützt, wird für dieses Betriebssystem ein Treiber benötigt. Dieser muss von der mitgelieferten CD installiert werden.

Für Windows ME/2000/XP wird kein Treiber benötigt, um den TrekStor i.Beat vision am Betriebssystem anzumelden. Der TrekStor i.Beat vision setzt allerdings die Installation der aktuellen Service-Pack-Versionen (z.Z.: Windows 2000: SP4, Windows XP: SP2) voraus. Bei Problemen sollten Sie daher versuchen, das aktuelle Service Pack von Microsoft für das jeweilige Betriebssystem zu installieren. Sie erhalten es unter anderem unter: <http://www.windowsupdate.com>.

Hinweis: *Achten Sie beim Verbinden des TrekStor i.Beat vision mit Ihrem PC darauf, das mitgelieferte USB-Verbindungskabel zu verwenden. Verwenden Sie bitte nur Originalzubehör, um eine evtl. Beschädigung des TrekStor i.Beat vision auszuschließen.*

3.2 Treiber Win98 / Installationsanleitung

- Legen Sie die mitgelieferte CD in das CD-ROM-Laufwerk Ihres PCs ein.
- Klicken Sie auf *'Treiber Windows 98'* und folgen Sie den Anweisungen.

3.3 Abmelden vom PC

Windows 98(SE) Windows 98 Benutzer müssen den *'Geräte-Manager'* verwenden, um den TrekStor i.Beat vision abzumelden. Suchen Sie den TrekStor i.Beat vision im *'Geräte-Manager'* (unter *'Laufwerke'*) und klicken Sie das Gerät dann mit der linken Maustaste an. Wählen Sie nun den Menüpunkt *'Entfernen'* aus. Jetzt können Sie den TrekStor i.Beat vision vom USB-Anschluss abziehen.

Windows 2000/ME/XP Windows 2000/ME/XP Benutzer klicken rechts unten im Systemtray (neben der Uhr) auf das Symbol  *'Hardware entfernen oder auswerfen'*. Wählen Sie nun den *'USB-Massenspeicher'* aus und betätigen Sie die Schaltfläche *'Beenden'*.

Hinweis: *Bitte beachten Sie die empfohlenen Abmeldungsprozeduren. Eine Nichtbeachtung könnte Schäden am Gerät oder an den Daten zur Folge haben!*

3.4 Datenaustausch mit dem TrekStor i.Beat vision

Sobald Ihr TrekStor i.Beat vision am PC angemeldet ist, funktioniert er wie eine ganz normale Festplatte. Das Gerät erhält automatisch einen eigenen Laufwerksbuchstaben. Sie können nun alle Arten von Daten per Drag and Drop im Windows Explorer kopieren, verschieben oder löschen. Beachten Sie aber: Der TrekStor i.Beat vision unterstützt nur das FAT32-Dateisystem, nicht aber FAT oder NTFS.

Warnung: Bitte entfernen Sie in keinem Fall das Gerät, während Daten übertragen werden. Ihre Daten gehen sonst verloren.

3.4.1 Nicht kopiergeschützte Dateien

- Markieren Sie die gewünschten Dateien (z. B. MP3) mit der Maus. Kopieren Sie diese durch Drücken der rechten Maustaste ('Kopieren').
- Wählen Sie im 'Arbeitsplatz' den Wechseldatenträger 'TrekStor i.Beat vision' aus.
- Drücken Sie die rechte Maustaste und wählen Sie die Option 'Einfügen', um den Kopiervorgang zu starten. Nach Abschluss des Kopiervorgangs sind die Daten auf dem TrekStor i.Beat vision vorhanden.

3.4.2 WMA-DRM9-geschützte Dateien

Zum Kopieren DRM9-geschützter Dateien müssen Sie diese über den Windows Media[®] Player kopieren (Referenzversion: Windows Media Player 9).

- Verbinden Sie den TrekStor i.Beat vision mit Ihrem Computer und starten Sie den Windows Media Player.
- Klicken Sie links in der Taskleiste auf 'Auf CD oder Gerät kopieren'.
- Ziehen Sie die gewünschten Musikdateien (WMA) in die Liste 'Zu kopierende Objekte' auf der linken Seite.
- Wählen Sie im Dropdown-Menü rechts oben den MP3-Player unter 'Objekte auf dem Gerät' aus.
- Klicken Sie dann rechts oben auf die Schaltfläche 'Kopieren'. Die ausgewählte Musik wird anschließend automatisch auf Ihren MP3-Player kopiert.

3.5 TOM-Transcoder

3.5.1 Einleitung

Damit Videos vom TrekStor i.Beat vision wiedergegeben werden können, müssen diese im TOM-Format vorliegen. Der TOM-Transcoder wandelt vorliegendes Video-Material verschiedener Formate (AVI, WMV, ASF, MPG, MP4) in das TOM-Format um. Dabei werden u.a. auch die Dateigröße und Auflösung der Filme für den TrekStor i.Beat vision optimiert.

Technisch gesehen handelt es sich bei dem TOM-Format um ein spezielles MPEG4-Format (Simple Profile Type / MP3 33kHz). Geeignete Filter / Codecs vorausgesetzt können diese Dateien z. B. auch mit dem Windows Media Player abgespielt werden. Dazu müssen folgende Software-Voraussetzungen erfüllt sein:

- Windows Media Player ab Version 9
- Direct X 9.0 oder höher
- Geeigneter MP4-Codec. TrekStor empfiehlt die Verwendung des K-Lite Codec-Packs (<http://www.free-codec.com>). Bitte beachten Sie die diesem Codec-Pack zugrunde liegenden Lizenzbestimmungen.

3.5.2 Installation

Zur Installation des TOM-Transcoders gehen Sie bitte wie folgt vor:

- Legen Sie die mitgelieferte CD in das CD-ROM-Laufwerk Ihres PCs ein.
- Klicken Sie auf '*TOM-Transcoder*' und folgen Sie den Anweisungen.

Der TOM-Transcoder wird nun auf Ihrem PC installiert.

3.5.3 Verwendung

Der TOM-Transcoder ist sehr einfach zu bedienen.

1. Starten Sie den Transcoder über das Startmenü:



2. Klicken Sie auf 'Öffnen', um eine auf Ihrem Computer vorhandene Video-Datei auszuwählen:

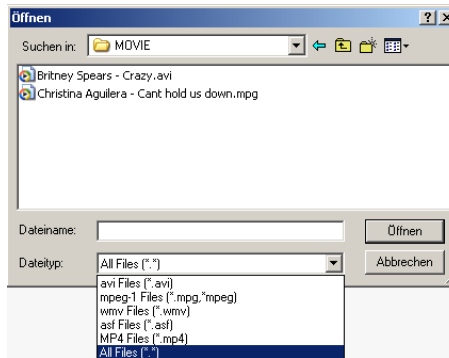

Achten Sie darauf, einen geeigneten 'Dateityp' auszuwählen!

3. Klicken Sie auf 'Start', um den Transcodier-Prozess zu starten:



Es erscheint ein Fortschrittsbalken, der Sie über den aktuellen Status informiert. Abhängig von der gewählten Quelldatei, den gewählten Einstellungen und der Rechenleistung Ihres Computers kann dieser Prozess bis zu mehrere Stunden in Anspruch nehmen.

3.6 Erstellen von MP3-Dateien

Mit Hilfe des Audiograbbers können Sie legal MP3-Dateien (für den Eigenbedarf) aus Ihren Audio-CDs erstellen ('rippen'), sofern diese nicht kopiergeschützt sind. Installieren Sie dazu den Audiograbber von der beigelegten CD auf Ihren PC¹.

Um eine möglichst gute Wiedergabe-Qualität der MP3-Dateien zu erhalten, sollte vor der ersten Benutzung des Audiograbbers eventuell noch der LAME MP3-Encoder² installiert werden. Nachdem Sie den LAME-Encoder auf Ihrem PC gespeichert haben, entpacken Sie diesen (z.B. mit WinZip) und kopieren Sie die "lame_enc.dll" in das Audiograbber-Verzeichnis.

Bevor Sie mit der Erstellung von MP3-Dateien beginnen können, sind im Menü '*Optionen*' folgende Einstellungen vorzunehmen:

- Im Menüpunkt '*Allgemeine Einstellungen...*' bitte den Zielordner angeben, in dem die MP3-Dateien gespeichert werden sollen.
- Im Menüpunkt '*MP3-Optionen*' ...
 - ...das 'Grabben' der MP3-Datei über eine temporäre Wave-Datei auswählen.
 - ...den Encoder auswählen (z. B. LAME MP3 oder OGG).

¹Weitere Informationen sowie eine sehr ausführliche Anleitung für Neueinsteiger finden Sie auch auf der Webseite www.audiograbber.de.

²Details hierzu finden Sie auf der Webseite www.audiograbber.de. Bitte beachten Sie die Lizenzbedingungen sowie die aktuelle Rechtslage!

- ...die Audio-Qualität über die Bitrate einstellen
(Empfehlung: ≥ 128 kBit/s).

Legen Sie eine Audio-CD ein. Falls Windows die Wiedergabe der CD mit einem Programm startet, schließen Sie dieses. Der Audiograbber liest alle Musik-Stücke ein und zeigt sie in Form von 'Tracks' an, beginnend mit 'Track 1'. Durch einen Klick auf das 'Pinguin'-Symbol (FreeDB) werden (bei bestehender Internet-Verbindung) Informationen zu Ihrer CD (Interpret, Album, Titel, ...) aus einer Online-Datenbank ausgelesen.

Markieren Sie die gewünschten Titel. Mit dem Klicken auf das '*Grabben*'-Symbol wird die Erstellung der MP3-Dateien gestartet. Nach Abschluss dieses Vorgangs können die MP3-Dateien auf Ihrem PC (z.B. mit dem Windows Media Player) wiedergegeben werden. Natürlich können Sie die MP3-Dateien auch direkt auf Ihren TrekStor i.Beat vision kopieren und dort abspielen.

A Hinweise und Garantie

Support und Kontakt

Sollten Sie Fragen zu unseren Produkten haben oder Hilfestellung benötigen, so können Sie sich gerne per E-Mail an unseren kostenlosen Support unter der Adresse support.de@trekstor.de wenden.

Weiterhin steht Ihnen unser Support-Team auch telefonisch zur Verfügung. Bitte besuchen Sie unsere Webseite <http://www.trekstor.de>, um die für Ihr Land gültige Telefonnummer unseres Support zu erfahren.

Garantiebedingungen

Dieses Produkt unterliegt den gesetzlichen Gewährleistungsfristen für Fehler oder Mängel in der Herstellung.

Umfang der Garantie:

1. Falls eine Fehlfunktion bedingt durch die Herstellung auftritt, repariert oder ersetzt TrekStor das fehlerhafte Produkt nach eigenem Ermessen.
2. Folgende Reparaturen fallen nicht unter die Garantie und sind kostenpflichtig:
 - Fehlfunktionen nach Ablauf der gesetzlichen Fristen.
 - Fehlfunktionen bedingt durch Fehlbedienung des Benutzers (wenn das Gerät nicht wie im Handbuch beschrieben betrieben wird).
 - Fehlfunktionen bedingt durch andere Geräte.
 - Änderungen oder Beschädigungen am Gerät, die nicht vom Hersteller stammen. Insbesondere verfällt jeglicher Garantieanspruch, wenn das Gerät von nicht durch TrekStor GmbH & Co. KG autorisierten Fachhändlern bzw. Reparaturwerkstätten geöffnet wird.
 - Schäden durch Naturkatastrophen (höhere Gewalt).

Wenn Sie Leistungen im Rahmen dieser Garantie in Anspruch nehmen möchten, wenden Sie sich an Ihren Händler, von dem Sie das Gerät erworben haben. Dieser wird **nach Vorlage des Kaufbelegs** berechnete Garantieansprüche in Absprache mit dem TrekStor-Service erfüllen.

Bitte senden Sie keine Produkte direkt an TrekStor ein, sondern setzen Sie sich zunächst mit Ihrem Händler in Verbindung.

Haftung

Der Hersteller garantiert nur die Eignung für die eigentliche Bestimmung dieses Produktes. TrekStor und seine Lieferanten übernehmen keine Haftung für Datenverluste, die sich durch und während des Betriebs des Gerätes ereignen, oder für die Folgen, die sich daraus ergeben. TrekStor übernimmt unter keinen Umständen die Haftung für unmittelbare, konkret besondere Schäden oder Folgeschäden, wie z. B. Schäden an oder Verluste von Eigentum oder Geräten, Gewinn- oder Umsatzeinbußen, Kosten für Ersatzteile, Ausgaben oder Unannehmlichkeiten durch Dienstunterbrechung oder andere Schäden. Für den Verlust, die Beschädigung oder Zerstörung von Daten während des Betriebs eines TrekStor-Produkts haftet ausschließlich der Benutzer; in keinem Fall haftet TrekStor für die Wiederherstellung dieser Daten. Unter keinen Umständen können Ansprüche geltend gemacht werden, die den Kaufpreis des Produkts übersteigen.

Weiterhin behält sich TrekStor das Recht vor, das Produkt ständig weiter zu entwickeln. Diese Änderungen können ohne direkte Beschreibung in diesem Handbuch vorgenommen werden. Informationen in diesem Handbuch müssen somit nicht den Stand der technischen Ausführung widerspiegeln.

Sicherheits- und Verwendungshinweise

Wenn die folgenden Hinweise missachtet werden, erlischt unter Umständen die Garantie für das Gerät.

- Arbeiten an dem Produkt dürfen nur von entsprechend qualifizierten Personen durchgeführt werden.
- Das Produkt nicht öffnen und versuchen, Änderungen daran vorzunehmen. Die Komponenten können nicht vom Benutzer gewartet werden. Falls das Gerät nicht korrekt funktioniert, beachten Sie bitte die in Abschnitt A aufgeführten Garantiebedingungen.
- Setzen Sie das Gerät niemals Regen aus und halten Sie es von Wasser und Feuchtigkeit fern.
- Setzen Sie das Gerät keinen Temperaturen aus, die außerhalb des Bereichs zwischen 5°C und 40°C liegen. Stellen Sie das Gerät nicht in der Nähe von Wärmequellen auf und setzen Sie es nicht direktem Sonnenlicht aus (auch nicht durch ein Fenster). Auch zu kalte oder feuchte Umgebungen können Schäden am Gerät verursachen.
- Stellen Sie das Gerät nicht in der Nähe anderer Elektrogeräte auf. Dadurch kann der Betrieb anderer Geräte beeinträchtigt werden.
- Halten Sie das Gerät bei der Verwendung oder Lagerung möglichst von Staub frei.
- Reinigen Sie die Oberfläche des Gerätes niemals mit Lösungsmitteln, Farbverdünnern, Reinigungsmitteln oder anderen chemischen Produkten. Reinigen Sie das Gerät stattdessen mit einem weichen, trockenen Tuch bzw. mit einem weichen Pinsel.

Copyright und Warenzeichen

Dieses Handbuch darf ohne ausdrückliche schriftliche Zustimmung von TrekStor GmbH & Co. KG weder ganz noch teilweise vervielfältigt oder in einer Form oder mit Mitteln, ob elektronisch oder mechanisch, einschließlich Fotokopieren und Aufnahmen, kopiert, übertragen oder übersetzt werden.

Jede in diesem Dokument evtl. beschriebene Software unterliegt einer Lizenzvereinbarung und darf nur im Rahmen der Bedingungen der Lizenzvereinbarung verwendet oder kopiert werden.

Copyright © 2005/2006 TrekStor GmbH & Co. KG. Alle Rechte vorbehalten. Microsoft und Windows® sind eingetragene Warenzeichen von Microsoft Corporation. Bei weiteren erwähnten Produkt- oder Firmenbezeichnungen handelt es sich möglicherweise um Warenzeichen oder Markennamen der jeweiligen Inhaber.