

TREKSTOR[®]
Enjoy now.



i.Beat road

DE

EN

KURZANLEITUNG

Wir gratulieren Ihnen zum Kauf des TrekStor i.Beat road. Bitte lesen Sie sich die folgenden Abschnitte aufmerksam durch, damit Sie die Funktionen dieses Produkts und seine Bedienung kennenlernen. Aktuelle Produktinformationen finden Sie auf der TrekStor Website www.trekstor.de.

Lieferumfang

TrekStor i.Beat road, Mini-USB 2.0-Kabel, Audio-Kabel, Befestigungsbänder mit Klettverschluss zur multifunktionalen Befestigung, Fahrradhalterung mit Klick-Verschluss und selbstklebendem Schaumstoff-Streifen, Kurzanleitung

1) Bedienelemente

- A) LED-Taschenlampe
- B) Status-LED
- C) Equalizer
- D) Umschalter zwischen integriertem Speicher/ Speicherkarte
- E) Vorhergehender Titel/Lauter
- F) Nächster Titel/Leiser
- G) Wiedergabe/Pause
- H) Einstellungen Taschenlampe
- I) microSD-/ microSDHC-Kartenslot
- J) Ein-/Ausschalter
- K) Abdeckung für Anschlüsse
- L) Kopfhöreranschluss
- M) Mini-USB-Anschluss
- N) Durchführung Unterarmgurt
- O) Fahrradhalter-Steckvorrichtung
- P) Lautsprecher

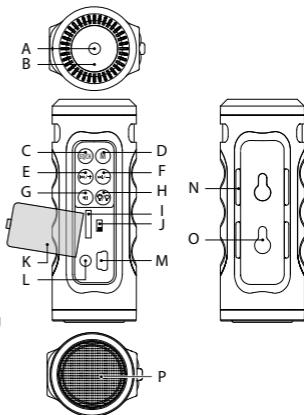

2) Verbinden des TrekStor i.Beat road mit einem Computer

Öffnen Sie die Abdeckung für die Anschlüsse und schließen Sie den i.Beat road über das beiliegende USB-Kabel an einen USB-Anschluss Ihres Computers an. Ihr Betriebssystem erkennt automatisch den MP3-Player und fügt dem System automatisch einen neuen Speicher-/Laufwerkspfad hinzu.

3) Laden des TrekStor i.Beat road

Sobald Sie den i.Beat road mit einem Computer verbinden, wird er automatisch aufgeladen. Alternativ können Sie auch ein passendes Ladegerät verwenden, um den den MP3-Player über eine Steckdose aufzuladen.

 *Vor der ersten Benutzung sollte das Gerät vollständig aufgeladen werden.*

 *Während der Aufladung leuchtet die Status-LED rot. Sobald der i.Beat road vollständig aufgeladen ist, erlischt das rote Licht.*

4) Datenaustausch mit dem TrekStor i.Beat road

Markieren Sie die gewünschten Dateien und ziehen Sie sie per Drag and Drop auf das angegebene Laufwerksymbol des i.Beat road.

 *Alternativ können Sie auch Musik über eine microSD-/microSDHC-Karte abspielen. Öffnen Sie dazu die Abdeckung für die Anschlüsse und setzen Sie die mit Musik bespielte Speicherkarte vorsichtig in das hierfür vorgesehene Fach ein. Um zwischen dem internen Speicher und der Speicherkarte hin- und herzuschalten, drücken Sie die M-Taste.*



5) Bedienung des TrekStor i.Beat road

5.1) Ein-/Ausschalten

Öffnen Sie die Abdeckung für die Anschlüsse und schieben Sie den An-/Ausschalter auf die gewünschte Position. Der i.Beat road befindet sich nun im Standby-Modus. Drücken Sie nun die -Taste für ca. 3 Sekunden, um das Gerät einzuschalten und die Musikwiedergabe zu starten.

Um den i.Beat road abzuschalten drücken Sie die -Taste für ca. 3 Sekunden. Der i.Beat road befindet sich wieder im Standby-Modus.

5.2) Wiedergabe starten/pausieren

Drücken Sie die -Taste, um die Musikwiedergabe zu starten. Um die Wiedergabe zu pausieren, drücken Sie kurz die -Taste. Während das Gerät pausiert wird, leuchtet die Status-LED dauerhaft. Durch ein erneutes kurzes Drücken der -Taste wird die Wiedergabe fortgesetzt.

Ein langes Drücken der -Taste schaltet das Gerät aus.

5.3) Titel wechseln/Lautstärkeregelung

Drücken Sie während der Musikwiedergabe kurz die <</+ bzw. >>/- Taste, um zum vorhergehenden bzw. nächsten Titel zu wechseln. Ein langes Drücken der Tasten hebt bzw. senkt die Lautstärke.

5.4) Equalizer-Einstellungen

Drücken Sie kurz die Taste "EQ/CH", um die Equalizer-Einstellungen zu ändern. Insgesamt stehen Ihnen 7 verschiedene Einstellungsmöglichkeiten zur Verfügung: Natural, Rock, Pop, Classical, Soft, Jazz und DBB.

5.5) Taschenlampenfunktion

Stellen Sie sicher, dass der i.Beat road eingeschaltet ist. Drücken Sie nun einmal kurz das Taschenlampensymbol, um die Lampe einzuschalten. Ein zweites Drücken der Taste vermindert etwas die Helligkeit und ein dritter Tastendruck aktiviert die Blinkfunktion. Wenn Sie ein viertes Mal die Taste drücken, schaltet sich die Taschenlampe wieder aus.

Sicherheits- und Verwendungshinweise:



Technische Arbeiten an dem Produkt dürfen nur von entsprechend qualifizierten Personen durchgeführt werden. Das Produkt darf weder geöffnet werden noch dürfen Änderungen daran vorgenommen werden. Die Komponenten können nicht vom Nutzer gewartet werden.



Setzen Sie das Gerät niemals Feuchtigkeit, Kondenswasser und Nässe aus.



Schützen Sie das Gerät vor extrem hohen und niedrigen Temperaturen und Temperaturschwankungen. Betreiben Sie es nur bei einer Umgebungstemperatur innerhalb des Bereichs von 5° C und 40° C.



Achten Sie bei der Verwendung und Lagerung des Geräts auf eine möglichst staubfreie Umgebung.



Die Reinigung der Oberfläche des Geräts darf niemals mit Lösungsmitteln, Farbverdünnern, Reinigungsmitteln oder anderen chemischen Produkten erfolgen, nutzen Sie stattdessen ein weiches, trockenes Tuch.

Der Hersteller behält sich das Recht vor, das Produkt ständig weiter zu entwickeln. Diese Änderungen können ohne direkte Beschreibung in dieser Bedienungsanleitung vorgenommen werden. Informationen in dieser Bedienungsanleitung müssen somit nicht den Stand der technischen Ausführung widerspiegeln.

Der Hersteller garantiert nur die Eignung für die eigentliche Bestimmung dieses Produktes. Weiter ist der Hersteller nicht für Beschädigungen oder Verlust von Daten und deren Folgeschäden verantwortlich.

Die Konformitätserklärung sowie Informationen zur Akkuentsorgung finden Sie auf der TrekStor Website www.trekstor.de.

Copyright © 2013 TrekStor GmbH. Alle Rechte vorbehalten. Bei weiteren erwähnten Produkt- oder Firmenbezeichnungen handelt es sich möglicherweise um Warenzeichen oder Markennamen der jeweiligen Inhaber.

QUICK GUIDE

Thank you for buying the TrekStor i.Beat road. Please read the following instructions carefully so that you can become acquainted with the functions of this product and its use. Current product information can be found at the TrekStor Website www.trekstor.de.

Package content

TrekStor i.Beat road, mini-USB 2.0 cable, audio cable, straps with velcro for a multifunctional fastening, bike mount with self-adhesive foam strips and click-lock, quick guide

1) Controls

- A) LED flashlight
- B) Status LED
- C) Equalizer
- D) Switch between built-in memory/memory card
- E) Previous track/Higher volume
- F) Next track Titel/Lower volume
- G) Play/Pause
- H) Settings flashlight
- I) microSD/microSDHC card slot
- J) On/Off switch
- K) Connections cover
- L) Headphone jack
- M) Mini USB port
- N) Belt implementation
- O) Bike mount plug-in device
- P) Loudspeaker

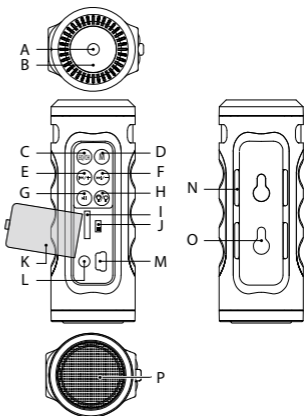

2) Connecting the TrekStor i.Beat road with a computer

Open the connections cover and connect the i.Beat road via the included USB cable to a USB port of your computer. Your operating system will automatically detect the MP3 player and adds a new memory/drive path to the system.

3) Charging the TrekStor i.Beat road

Once the i.Beat road is connected to a computer it will be charged automatically. Alternatively you can use an appropriate charger to charge your MP3 player via a wall outlet.

 Before its first use, the device should be fully charged.

 During charging, the status LED turns red. Once the i.Beat road is fully charged, the red light turns off.

4) Exchanging data with the TrekStor i.Beat road

Select the desired file and drag it by drag and drop to the specified drive icon of the i.Beat road.

 Alternatively, you can also play music with a microSD/microSDHC card. Open the connections cover and insert the memory card into the provided slot. To switch between the internal memory and the memory card, please press the M button.





5) Operation of the TrekStor i.Beat road

5.1) On/Off switch

Open the connections cover and pull the on/off switch to the desired position. The i.Beat road is now on the standby mode. Press afterwards the  button for about 3 seconds to switch on the device and to start the music playback.

To switch off the i.Beat road press the  button for about 3 seconds. The i.Beat road is now back in the standby mode.

5.2) Start/Pause playback

Press the  button to start the music playback. To pause the playback, press shortly the  button. By re-pressing shortly the  button, the playback will be resumed. A long press of the  button switches the device off.

5.3) Change track/Volume control

During the music playback shortly press the <</+ or >>/- button to go to the previous or next title. A long press of the button raises and lowers the volume.

5.4) Equalizer settings

Press shortly the "EQ/CH" button to change the equalizer settings. In total there are 7 different setting options available: Natural, Rock, Pop, Classical, Soft, Jazz and DBB.

5.5) Torch function

Make sure that the iBeat road is switched on. Now press briefly the flashlight icon to turn on the lamp. A second press of the button reduces the brightness and a third button press activates the flashing function. If you press the button a fourth time, the flashlight turns off.

Instructions for safety and use:



Only qualified persons may perform technical work on the product. The product may not be opened or changed. The components cannot be serviced by the user.



Never expose the device to moisture, condensation and liquids.



Protect the device from extremely high and low temperatures and temperature fluctuations. Use the device within an ambient temperature of 5° C to 40° C.



Make sure that the surroundings are as dust-free as possible when you use and store the device.



Never clean the surface of the device with solvents, paint thinners, cleansers or other chemical products. Instead, use a soft, dry cloth.

The manufacturer retains the right to continually improve the product. These changes may be made without being directly described in these operating instructions. For this reason, the information provided in these operating instructions may not reflect the current state of the art.

The manufacturer only guarantees suitability for the product's intended purpose. In addition, the manufacturer is not responsible for damages or loss of data and subsequent consequences.

The declaration of conformity and information on battery disposal can be found at the TrekStor Website www.trekstor.de.

Copyright © 2013 TrekStor GmbH. All rights reserved. Other cited product or company names may be trademarks or brand names of the respective owner.

Supportinformationen

Sollten Sie Fragen zu Ihrem TrekStor Produkt haben, gehen Sie bitte wie folgt vor:

- Überprüfen Sie anhand der Produkteigenschaften und der Funktionen Ihres Gerätes (auf der Verpackung ersichtlich), ob Sie die richtigen Einstellungen vorgenommen haben.
- Lesen Sie aufmerksam die gesamte Bedienungsanleitung.
- Informieren Sie sich auf unserer Website www.trekstor.de über aktuelle Informationen zu Ihrem Produkt (z. B. neu verfügbare Firmware-Updates).

Wenn Sie weitergehende Fragen zu Ihrem Produkt haben, beachten Sie bitte die folgenden TrekStor Supportoptionen:

FAQ Der FAQ-Bereich unserer Website bietet Ihnen vielfältige Problemlösungshinweise. Hier erhalten Sie Antworten zu den am häufigsten gestellten Fragen zu unseren Produkten.

E-Mail Füllen Sie das Supportformular auf unserer Website aus oder senden Sie eine E-Mail an support.de@trekstor.de.

Telefonsupport Von Deutschland aus wählen Sie bitte **01805-TREKSTOR***, **01805-87357867***. Die Nummer der Supporthotline für andere Länder finden Sie auf unserer Website unter "SERVICE".

* 14 Cent/Min. aus dem deutschen Festnetz der DTAG, max. 42 Cent/Min. aus Mobilfunknetzen.

Support information

If you have any questions regarding your TrekStor product, please proceed as follows:

- Check the features as well as the functions of your device (apparent on the packaging), in order to use the correct settings.
- Read the manual carefully.
- Inform yourself on our website www.trekstor.de/en about the up-to-date information concerning your product (e. g. available most recent firmware releases).

In the case you have further questions regarding your product, please note the following TrekStor support options:

FAQ The FAQ area of our website offers you a wide range of problem solving hints. Here you can obtain answers to the most frequently asked questions concerning our products.

E-Mail Please fill in the support form on our website or send an E-Mail to support.en@trekstor.de. You can find mailing addresses for other countries when you click "SERVICE" at the menu bar on our website.

Phone support Please find the number of the support hotline for your country on our website under "SERVICE" as well.